



**ESPLANADE CAR MEETING
IEPER - BELGIUM**

Culinair roadbook

**De grote Goesting
tour**



+ 130 KM
5

1 DE NONNEBOSSEN – NONNEBOSSEN OOST 80 8980 ZONNEBEKE 057 468 628

TIMING & AFSTAND START - 11 KM a 40 KM/U = 16 minuten

Gesloten : Maandag & Dinsdag
Keuken : 11u30 – 14u30 17u30 – 20u00
Gerechten : 15 euro – 23 euro

Een leuk Tirols restaurant waar gezelligheid troef is. In de winter kan men gezellig tafelen in de huiselijke sfeer, in de zomer kan men genieten op het ruime terras met een natje en een droogje. Hun grote troef is onze faciliteit voor de kinderen. Met een ruime binnenspeeltuin tijdens de koudere dagen, een speelplein buiten voor in de zomer en een aangepaste kinderkaart, kunnen de kinderen zich naar hartenlust uitleven terwijl de ouders even tot rust kunnen komen met een hapje en een drankje.

Deze plaats tevens uitgeroepen tot het 3de meest kindvriendelijke restaurant van België!
U kan er terecht voor een verzorgde dagschotel, een compleet maandmenu of een smaakvolle suggestie.

2 DE DREVE – LANGE DREVE 16 8980 ZONNEBEKE 057 466 235 0478 558 758

TIMING & AFSTAND START – 13 KM à 40 KM/U = 20 minuten

gesloten : Dinsdag
Keuken : SNACKS 11u00 – 22u00

Taverne De Dreve opende zijn deuren reeds in 1972 en bevindt zich aan de rand van het Polygone bos. Gezien zijn ligging is De Dreve een uitstekende uitvalsbasis voor een fikse wandeling in het Polygone bos.

Men kan er volop genieten van een lekker streekbiertje, een zelfgemaakte pannenkoek, een ijscoupe en nog zo veel meer. Hiervoor kun je bij mooi weer terecht op ons groot terras (capaciteit 140 pers). De kinderen kunnen hun nog resterende energie kwijt op de grote speelweide. Paté met drevebrood of mix met rijk gevulde garnituur van groentjes. Huisgemaakte reuzecroques. Hun boerenbrood, "dreve brood" wordt gebakken volgens het recept sedert 1993 door de bakkerij 'de Koekuit' te Menen (Hogeweg 372) en dit door Geert, de broer van Johan, de uitbater.

Huisgemaakte Picon. Gekend tot ver buiten de regio. Een aanrader!

3 KOKLIKOO – IEPERSTRAAT 7 8980 ZONNEBEKE 051 727 413

TIMING & AFSTAND START – 15 KM à 40 KM/U = 24 minuten

Gesloten : alle dagen open
Keuken : 12u00 - 15u00
Gerechten : 15 euro – 24 euro

Koklikoo staat voor het Franse woord "Coquelicot", wat Klaproos-papaver betekent. Aangezien over het Oorlogsgebeuren steeds een sombere en trieste sfeer hangt, is het hun bedoeling geweest om

het woord "Koklikoo" een vleugje Vlaamse fleurigheid te schenken. Koklikoo staat voor een bijzonder ambitieus Bistro-theehuis. Je kan er terecht voor heerlijke diners, wijnen voor fijnproevers m.a.w. steeds op zijn optimaalst verfijnde delicatessen.

4 DE OUDE KAASMAKERIJ s GRAVENTAFEL 48 B 8989 PASSENDALE 051 777 005 0470 616 056

TIMING & AFSTAND START - 23 KM à 40 KM/U = 35 min

Gesloten : om 18u00
Keuken : 10u00 – 18u00
Gerechten : 10 euro - 20 euro

De Oude Kaasmakerij herbergt een unieke brasserie, met een authentieke keuken en warme bediening. In Vlaamse velden – **op een steenworp van Tyne Cot Cemetery**, hét symbool van de onuitwisbare sporen die WO I in deze streek heeft getrokken – start de familie Donck – Spruytte in 1932 met kaasmaken op hun hoeve. Vanaf 2002 vormt de authentieke fabriek het kader voor het kaasmuseum met bijhorende brasserie. De kennis over het kaas maken hebben ze geleerd bij familie in Normandië. De broer van Germaine Spruytte is na de oorlog gehuwd met een dochter van een Normandische kaasboer. In de familie van zijn vrouw bestond de traditie om Pont L'Évêque te maken. De eerste kazen die men in Passendaele – op de hoeve – maakt, zijn van het type paterskaas. In de beginperiode is het enigszins improviseren geblazen. De aardappelkelder wordt schoongemaakt en er wordt een hard plafond aangebracht. Op deze manier heeft men een rijpingskelder voor de kazen. De productie blijft stijgen en de familie komt tot het besef dat de hoeve veel te klein wordt voor het produceren van kaas. Zo beslissen ze om aan de overkant van de straat een kaasmakerij te bouwen. De kaasmakerij dopen ze naar de patroonheilige van de zuivel 'St- Jozef.' Vanaf 2002 vormt de authentieke fabriek het kader voor het kaasmuseum en bijhorende brasserie

5 EETKAFFE STEENSTRAETE PROVINCIEWEG 12 8920 MERKEM 051 545 008

TIMING & AFSTAND START 39 KM à 40 KM/U = 58 min

Gesloten : Woensdag & Donderdag
Keuken : 12u00 – 14u30 18u00 - 20u00
Gerechten : 11 euro - 26 euro

Hoe klein ook, Steentraete is door de meedogenloze gasaanvallen tijdens de WOI uitgegroeid tot het symbool van de oorlogswreedheid. Na al die jaren valt vooral de rust op langs de leperlee. Die rust en gemoedelijkheid is meteen ook kenmerkend voor Eetkaffee "Steenstraete" . in de zomer biedt het terras een onbetaalbaar en onbelemmerd zicht op de Westhoek. Versheid staat centraal in de eerlijke keuken. De scampi's op de kaart zijn zeker het overwegen waard, maar ook het tussenribstuk krijgt goeie kritieken. Aan streekbieren en wijn geen gebrek, en met een chef die een passie heeft voor desserts is ook dit facet een aanrader.

6 HOOIPIETE FINTELE 7 8647 LO RENINGE 058 288 909

TIMING & AFSTAND START 50 KM à 40 KM/U -= 1u 15 minuten

Gesloten : Dinsdag & Woensdag
Keuken : 12u00 – 14u00 18u30 – 20u30

Gerechten : 28 euro - 32 euro

Wie nog nooit de Fintele van dichtbij heeft gezien, moet er dringend verandering in brengen . te midden van de Westhoekvelden vloeien de IJzer en de Lovaart naar elkaar toe. Op de breuklijn tussen traditie en innovatie tovert de chef met lokale verse producten . zo geeft hij het ouderlijke restaurant een nieuwe dynamiek en een eigentijdse invulling. De passie van die verschillende generaties zorgt voor een uniek gerechtenpalet dat culinaire ontdekkers blijft imponeren. De warme ontvangst en het stijlvolle interieur maken die smaak ervaring helemaal af. Het vernieuwde terras breng je nog dichterbij die schitterende natuur. Hun specialiteit is Paling , een aanbeveling waard.

7 DE LISDODDE FINTELE 24 8647 LO RENINGE 058 288 578

TIMING & AFSTAND START - 50 KM à 40 KM/U = 1u 15 minuten

Gesloten : Woensdag Donderdag & Vrijdag

Keuken : Maandag 12u00 – 14u00 Zaterdag & Zondag 12u00 – 14u00 17u30 – 19u30

Gerechten : 11 euro - 26 euro

Brasserie – eethuis De Lisdodde combineert een vernieuwd interieur met een schitterend zicht op de Westhoekpolders tot een oase van rust. De hele team combineren die rust met passie die je voelt zodra je er binnen stapt. De kaart met aandacht voor het seizoen en met markt verse producten vormt de basis en leidt tot een unieke culinaire ervaring . het dagmenu s middags serveren ze je het beste van de regio.

8 JACHTHUIS VAN EVERSAM EVERSAMSTRAAT 2 8691 ALVERINGEM 057 401 274

TIMING & AFSTAND START - 55 KM à 40 KM/U = 1 u 25 minuten

Gesloten : Dinsdag & Woensdag

Keuken : Maandag – Donderdag – Vrijdag – 12u00 – 20u30 Zaterdag 17u00 – 21u00
Zondag 12u00 – 20u30

Gerechten : 19 euro - 23 euro

Ver weg van de drukte, midden de milde natuur en beschermd door de IJzer vind je domein van Eversam. Paters en Heren wisten destijds hun plekjes te kiezen maar vandaag ben je ook zonder aureool of titel bijzonder welkom in dit schitterende stukje Westhoek. De chef vindt het een voorrecht om 't Jachthuis van Eversam open te stellen voor al wie meer van het leven verwacht dan een vreugdeloze rit naar de eeuwigheid. De landelijke atmosfeer met nostalgische accenten zorgt van bij het eerste stapje voor een goed gevoel en zo gauw de borden op tafel staan, gaat het alleen nog maar de hoogte in. Je geniet in alle rust van alle heerlijkheden die met liefde en kennis speciaal voor jou werden bereid.

9 RESTO BAZIL KRUISSTRAAT 2 8640 VLETEREN 057 400 277

TIMING & AFSTAND START - 61 KM à 40 KM/U = 1u 32 minuten

Gesloten : Maandag & Dinsdag (Woensdag september – maart)

Keuken : 12u00 - 14u00 18u30 – 20u00

Gerechten : 21 euro – 28 euro

Gerry en Wendy hebben er hard voor moeten knokken, maar dankzij hun geloof in de zaak en koppig doorzetten, hebben ze hun Resto Bazil uitgebouwd tot een begrip. Midden in de velden garanderen ze je in ieder geval de rust waar je af en toe broodnodig aan toe bent en serveren ze je dat heerlijke gerechtje waar je al zolang zin in had. Zoals het hoort, worden de seizoenen hier netjes gerespecteerd en halen uitsluitend de beste producten de drempel. Wie uitpakt met authentieke Bouillabaisse en hemels zachte varkenswangetjes is beslist niet aan zijn proefstuk toe en het vraagt dan ook weinig fantasie om je voortstellen hoe de kaart verder werd opgebouwd. De wisselende maand menu's en de suggesties van de chef laten je op overtuigende wijze merken waartoe een fornuisvirtuoos zoal in staat is.

10 DE STROOYEN HEN WATOUSEWEG 54 8970 POPERINGE 057 388 070

TIMING & AFSTAND START 70 KM à 40 KM/U = 1u 45 minuten

Gesloten : Maandag
Keuken : 11u30 - 14u00
Gerechten : 18 euro - 22 euro

Al enkele generaties baat de familie Veyer Restaurant De Strooyen Hen uit. Opvolgers Filip en Eveline dragen deze erfenis met respect. Ze kozen resoluut voor de gastronomische weg. Geen koerswijziging maar een andere versnelling. Zo worden ook nu nog enkel frietjes van zelfgekweekte knollen geserveerd.

Dat moet ook wel want verse producten verdragen alleen het goudgeel gezelschap van klasse staafjes. De riante tuin met zonneterras is een organisch verlengstuk van de schitterende natuur die reikt zover je kan kijken. Kwaliteit is geen kwestie van getallen.

Elke weekdag kunt u in ons restaurant terecht voor een heerlijke dagschotel aan een eerlijke prijs.

U kunt ook op het krijtbord kiezen uit superlekkere suggesties met gerechten volgens inspiratie van de chef.

11 't HOMMELHOF WATOUPLEIN 17 8978 POPERINGE 057 388 024

TIMING & AFSTAND START 74 KM à 40 KM/U = 1u 55 minuten

Gesloten : Maandag avond – Dinsdag Woensdag Donderdag
Keuken : 12u00 – 13u30 19u00 - 20u30
Gerechten : 20 euro – 35 euro

Dwars van alle hocus pocus die de laatste jaren doorheen keukens over heel de wereld is gepasseerd, lag bij Chef Stefaan Coutteney consequent de focus op streek- en seizoengebonden gastronomie met eigen accenten. Op het ereschavot staan de Goddelijke brouwsels uit de Westhoek te pronken als frivole smaakmakers van een eigenzinnige keuken. De Chef is de pionier van de bierkeuken en krijgt ondertussen internationale erkenning voor zijn innovatieve inbreng. Hij combineert topbieren met hopscheuten uit Poperinge, duifjes uit Steenvoorde, Een gastvrij Hommelhof team verwelkomt je in een decor, gecreëerd om te genieten. "Terroir"-kennis in combinatie met passie zodat koken bijna poëzie wordt, hoe passend in Watou

12 OVENHUIS WATOUPLEIN 1 8978 WATOU POPERINGE 057 388 338

TIMING & AFSTAND START 74 KM à 40 KM/U = 1u 55 minuten

Gesloten : Dinsdag Woensdag
 Keuken : 11u45 - 16u00 Vrijdag Zaterdag Zondag 11u45 - 21u00
 Gerechten : 12 euro - 22 euro

Het Ovenhuis is het symbool voor de warme ontvangst, de gezellige sfeer of de lekkere keuken. In ieder geval is de naam Overhuis prefect gekozen. Nostalgie en warmte die zorgeloos inspelen op alle zintuigen. Een inventieve keuken gebaseerd op een aantal Westhoek klassiekers opent rigoureus alle smaak papillen. Met de tijd in de achterzak geniet je van een uitgebreide maaltijd maar zelfs een blits bezoek wordt met een rappe hap prefect ingevuld. Met de nodige vitamientjes en een rode blos op de wangen verken je voldaan verder de Westhoek. In de zomer is het genieten op het gezellige terras met een blik op de poëzie fanaten die Watou nauw in het hart dragen. De bakker is al lang naar de eeuwige broodvelden, mijmerend aan het genieten van de "wikkelingen" in zijn voormalig Broodhuis.

13 BAR BERNARD TRAPPISTENWEG 23 8978 WATOU 057 388 021

TIMING & AFSTAND START 76 KM à 40 KM/U = 2u 00 minuten

Gesloten : Maandag Dinsdag
 Keuken : 11u00 20u00
 Gerechten : 10 euro - 22 euro

De brouwerij bouwde niet alleen een nieuwe bar en degustatieruimte, maar meteen een nieuwe vleugel van ruim 10.000 vierkante meter - "We willen dat onze brouwerij een centrum van beleving wordt in de regio", zegt woordvoerder Pieter Verdonck. In de nieuwe ruimte is op de grondverdieping een mooie winkel verwerkt. Daar vind je alles wat met het biermerk Sint-Bernardus te maken heeft. Daarnaast zijn er onder meer een groot magazijn en een plaats voor vrachtwagens. "We kunnen de chauffeurs nu op een deftige manier ontvangen", aldus Pieter Verdonck. Het paradepaardje van de brouwerij ligt evenwel op de bovenste verdieping: Bar Bernard. "In het café kunnen 120 bezoekers, terwijl er op het dakterras nog eens 180 bij kunnen". De bar, biedt een uitzicht van 360 graden op de hoppevelden, de Westhoek en Frankrijk. Op het menu prijken onder meer zalm, mosselen en stoofvlees, alles met een link naar het bier van de brouwerij. De brouwers willen met hun nieuwe project ook de combinatie van bier met toerisme maken.

14 DE GROOTEN ONZEN HERE BOESCHEEPSEWEG 47 8970 POPERINGE 057 337 109

TIMING & AFSTAND START 82 KM à 40 KM/U = 2u 05 minuten

Gesloten : Dinsdag Woensdag Donderdag
 Keuken : Vrijdag 17u00 - 22u00 Zaterdag Zondag 11u00 - 22u00
 Gerechten : BBQ menu's 39 euro

Den Grooten Onzen Here is een heus grensgeval. De zaak ligt op Belgische zijde en de overkant van de zaak behoort Frankrijk toe. Uniek in de Westhoek: barbecue aan tafel (vlees - vis - vegetarisch). Daarnaast kan je er ook terecht voor tal van snacks en lekkere gerechten met uiteraard onze hand geschilde frietjes.

15 RESTO VINKE POPERINGESTRAAT 32 8954 HEUVELLAND 057 375 305

TIMING & AFSTAND START 87 KM à 40 KM/U = 2u 10 minuten

Gesloten : Maandag Dinsdag Zondag avond
 Keuken : 12u00 - 14u00 18u00 - 20u00
 Gerechten : 22 euro - 32 euro

Vinke is de nieuwste telg van cateringbedrijf 'Tout à fait Sophie', het is een restaurant (en evenementenruimte) in het West-Vlaamse Heuvelland waar je culinaire pareltjes met oog voor detail ontdekt. In de keuken staat chef Gilles, hij leerde de kneepjes van het vak bij top chef Gert De Mangleer van Hertog Jan. Gastvrouw Deborah verwelkomt en begeleidt de gasten met de breedste glimlach. Een verouderd pand in het centrum van Westouter bleek de perfecte locatie voor Vinke. De architecten van TOOP deden een grondige renovatie van het gebouw, met onder meer nieuwe, grote glaspartijen die de relaties tussen het restaurant, het ommuurde terras én het dorpsplein versterken. Het interieur is sober maar vol karakter: de toog (en meteen de blikvanger) uit messing verwijst naar oude tapkranen, twee reflecterende zuilen in gebronzeerde spiegel verwelkomen de gasten, een brandende houthaard geeft letterlijk en figuurlijk warmte... Op het plafond ontdek je vilt: ideaal voor de akoestiek. Geel, goud, grijsbruin en zwart staan er centraal, niet toevallig de kleuren van de vink!

16 BELVEDERE RODEBERGSTRAAT 49 8954 HEUVELLAND 057 444 113

TIMING & AFSTAND START 90 KM à 40 KM/U = 2u 15 minuten

Gesloten : Maandag Woensdag Donderdag
 Keuken : 12u00 - 14u00 18u30 - 20u30
 Gerechten : 12 euro - 26 euro

Lang geleden toen de betergesitueerden het alleenrecht op buitenhuisverwennerij bezaten, putten bouwheren en architecten zich uit om het hotelwezen een grandeur te verlenen waar het krachtens zijn status op kon bogen. Gelukkig liggen de wereldse geneugten nu binnen ieders bereik. De Belvedere ging resoluut voor drie sterren, zonder de charmes van het verleden uit het oog te verliezen. Je kan je er op democratische wijze laten vertroetelen in het volle besef dat complex loos genieten misschien wel een zonde is, maar dan toch een heel kleintje. De glorieuze burgerkeuken haalt zelfs de grootste kniesoor over de meet.

17 THE RABBIT RODEBERGSTRAAT 27 8954 HEUVELLAND 0478 493 985

TIMING & AFSTAND START 90 KM à 40 KM/U = 2u 15 minuten

Gesloten : Maandag Dinsdag Woensdag Donderdag
 Keuken : 11u00 - 21u30
 Gerechten : 17 euro - 28 euro

Een stevig, rustiek chalet met een uitstraling van "eindelijk thuis" en het gevoel van "oeverloos genieten". De Chefs laten niets aan het toeval over en kijken er persoonlijk op toe, dat elke klant als gast ontvangen wordt. De warme schemer van het houten interieur wordt sfeervol bijgelicht en de heerlijke geuren scherpen ongemerkt het verlangen naar meer.

Geen nood ! er is meer, veel meer ! Natuurlijk zijn er de overheerlijke ribbetjes en het botermalse ribstuk maar waar vind je nog versgemalen "biefstuk tartaar" een vorstelijke "cassoulet van vis" of konijn dat smelt op de tong. En als het zonnetje meewil, is het nergens beter vertoeven dan op het gerenoveerde terras met royale inktijk in La Douce France en het lieflijke Heuvelland.

18 DE RENTAKKER DIKKEBUSSTRAAT 84 8954 HEUVELLAND 057 444 538

TIMING & AFSTAND START 92 KM à 40 KM/U = 2u 20 minuten

Gesloten : Dinsdag Woensdag

Keuken : Donderdag 12u00 – 14u00 Vrijdag Zaterdag Zondag 12u00 – 14u00 18u00 – 21u00

Gerechten : 19 euro - 28 euro

Zelden was het woordje "oase" zo precies op zijn plaats. Op het uitbundige tuinterras waan je, je breeduit in de Provence. Paling vind je vermoedelijk op elke kaart, maar hier krijgt hij toch een ere plaats. Het is natuurlijk moeilijk kiezen tussen gegrilde heerlijkheden als ribstuk en lamskoteletjes en de slaatjes lijken wel schilderijtjes. Maar wat je ook neemt, tevredenheid is je welverdiende deel.

19 DE SCHERPENBERG DIKKEBUSSTRAAT 77 8958 HEUVELLAND 0476 964 127

TIMING & AFSTAND START 92 KM à 40 KM/U = 2u 20 minuten

Gesloten : Woensdag

Keuken : 11u45 - 20u00

Gerechten : 20 euro - 30 euro

Vernieuwde aanpak

In de gezellige brasserie kan je ook buiten dineren (met terras verwarmd). Het meerkeuzemenu dat bij de gasten erg goed in de smaak valt, is gebleven. Proef nu ook hun snacks en à la carte gerechten. In de week geniet u 's middags van een verzorgde dagschotel of een lekkere lunch.

20 DE ZON DIKKEBUSSTRAAT 80 8950 DE KLIJTE HEUVELLAND 057 212 626

TIMING & AFSTAND START 92 KM à 40 KM/U = 2u 20 min

Gesloten : Maandag Dinsdag

Keuken : 12u00 - 15u00

Gerechten : 27 euro - 33 euro

Niets nieuws onder de zon, maar heel wat nieuws In De Zon. Naast het warm gezellig interieur van de gelagzaal biedt de oer verleidelijk mini kroegje precies de gepaste sfeer voor een dagje doorzakken. Nieuw zonneterras die onmerkbaar opgaat in de schitterende natuur rond de Scherpenberg. Ook hier is de paling in het groen onovertroffen heerlijk. Tijdens de zomermaanden voeren verse tuinkruiden een legertje frivole zomerslaatjes aan, terwijl Koning Winter geflankeerd wordt door stoofpotjes allerhande en stevige klassiekers als zuurkool en Coq au vin. Waar vind je nog mergpijpjes op het menu? Chef Dirk waakt er over dat enkel en alleen het allerbeste via de keuken op je bord komt.

21 't OUD KERVERIJTJE LETTINGSTRAAT 7 8951 HEUVELLAND 0474 970 418

TIMING & AFSTAND START 97 KM à 40 KM/U = 2u 30 minuten

Gesloten : Maandag Dinsdag Woensdag Donderdag

Keuken : Vrijdag 17u00 – 22u00 Zaterdag Zondag 11u00 - 22u00

Gerechten : Buffet warm & koud à volonté

“Kerven” verwijst naar een ambacht uit de tabaksteelt en dat ambacht hier gevierd wordt, zal je geweten hebben. De liefde voor het authentieke leidde bijvoorbeeld tot een warm interieur, zorgt voor een vriendelijke ontvangst en inspireert de eigenzinnige Westhoekkeuken. Hier kun je à volonté huisgemaakte specialiteiten degusteren. Slager Piet stelt een uniek gamma samen dat zowel qua seizoen als smaak een eigen verhaal vertellen. De dat gecombineerd met speciaal gebakken boerenbrood, smout en rilette. Ook de Picon is het proeven meer dan waard.

22 DE BRALLE DRANOUTERSTRAAT 79 8951 HEUVELLAND 057 364 654

TIMING & AFSTAND START 97 KM à 40 KM/U = 2u 30 minuten

Gesloten : Maandag Dinsdag

Keuken : woensdag Zondag 12u00 – 15u00 18u00 - 24u00 Zondag 12u00 - 24u00

Gerechten : 18 euro - 24 euro

Een Bralle is simpelweg de stok met een prop stro aan het einde , waarmee het vuur werd aangemaakt. Decennialang klomk hier dan ook het liedje van dorp smid Leon, maar toen het laatste paard beslagen was, de laatste ploegschaar gescherpt, schoof de huidige Chef potten en pannen op het smissevuur en binnen de kortste keren dreven de heerlijkste geuren door het vernieuwde interieur. In sommige accenten klink het gehamer nog lichtjes door en de gastvrouw voegde daar ook nog wat Noord-Afrikaanse toetsen aan toe maar hoofdzaak werd een stevige schotel met verse producten op het ritme der seizoenen. De porties zijn uitbundig, de prijzen eerder bescheiden. Het tuinterras biedt zicht op de Kemmelberg en een uniek stukje Heuvelland. “Heerlijk” is een understatement, “Eerlijk” het devies

23 't SPARHOF (ex In De Wulf) WULVESTRAAT 1 8951 HEUVELLAND 057 334 139

TIMING & AFSTAND START 100 KM à 40 KM/U = 2u 35 minuten

Gesloten : Woensdag Donderdag

Keuken : Vrijdag 18u00 – 22u00 Zaterdag Zondag 12u00 – 22u00 Maandag 18u00 – 21u00
Dinsdag 12u00 – 14u00 18u00 - 21u00

Gerechten : 21 euro - 30 euro

De nieuwe Chef Marijn is niet bang dat de naam van Kobe Desramaults verbonden zal blijven met het gebouw. “Het is niet de bedoeling om het verhaal van Kobe Desramaults verder te zetten in Dranouter. Dat is echt de chef zijn ambitie niet. Wel een dikke chapeau voor wat Kobe heeft bereikt op dat niveau. Je moet het maar doen. Een totaal ander concept word geopteerd door de nieuwe uitbaters Het moet een goed eethuis worden, dat voor iedereen toegankelijk is, zoals dit nu in 't Sparhof het geval is.” Betaalbaar lekker in een subliem kader.

24 DE HOLLEMEERSCH LETTINGSTRAAT 58 8951 DRANOUTER 057 444 406

TIMING & AFSTAND START 110 KM à 40 KM/U = 2u 45 minuten

Gesloten : Woensdag Donderdag

Keuken : 12u00 – 14u00 18u00 - 20u30

De huis specialiteit is schapenvlees, waarnaast nog een kloeke aanbod met streekgerechten, Hennepot, Schelle van de zeuge, huisgemaakte paté ...en ga zo maar door.

De natuur mag dan wel een onbetaalbare troef zijn – het terraszicht op het Noord Franse Rijsel, is adembenemend. Decor in de TV reeks “EIGEN KWEEK”

DE GROTE GOESTING TOUR

Informatie	
Dit roadboek brengt u langsheen 24 leuke eetadresjes in onze westhoek. Er is een rij timing Genoteerd zodat u zelf uw starttijd kan bepalen Het is een bolleke pijl roadboek met info. Het parcours is +/- 130 km Tafel reserveren in uw gekozen restaurant is aangeraden veel rijplezier & smakelijk	
Tussenafstand	
Straatnaam	
Totale afstand	

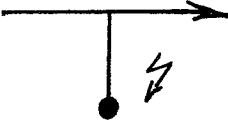
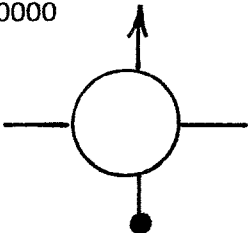
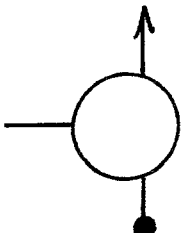
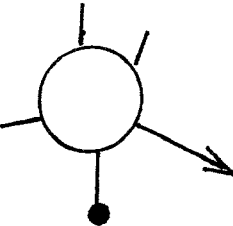
1 UITRIT PARKING	2 CARTRIP 0000	3 ROTONDE	4 Dir. ZILLEBEKE
	0000 		
	0000	810	1360
Oud Strijderslaan	ROTONDE	Zuiderring	Maaldestedestraat
	00.00	0.81	2.17

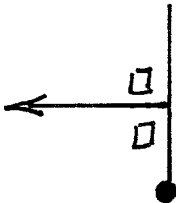
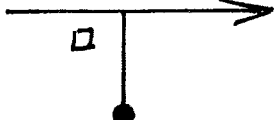
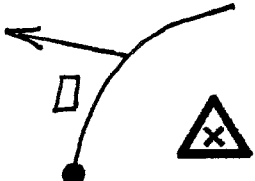
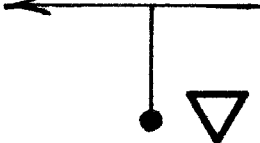

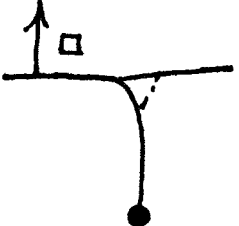
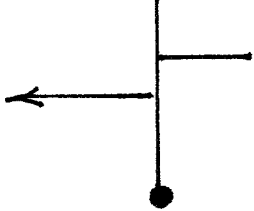
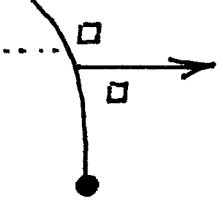
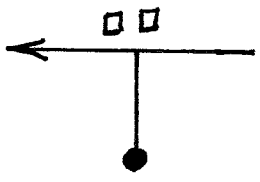
5	6	7	8
			
410	780	630	1430
Weduwestraat	Wulvestraat	Schachtweidestraat	Zandvoordestraat
2.58	3.36	3.99	5.42

9	10	11	12
			
820	660	380	1400
Vijfwegenstraat	Kranenbrugstraat	Passendaleveldstraat	Oude Zonnebekerstraat
6.28	6.94	7.32	8.72

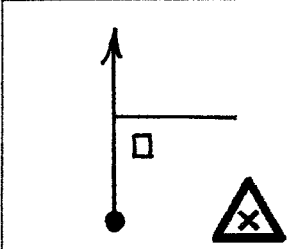
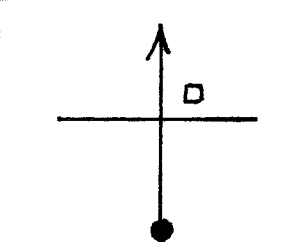
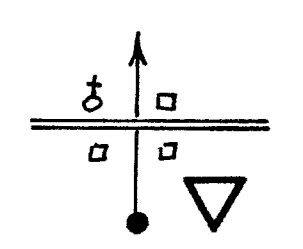
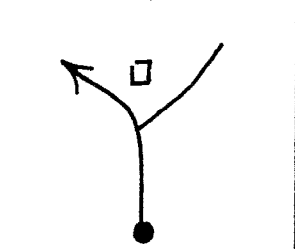
DE GROTE GOESTING TOUR

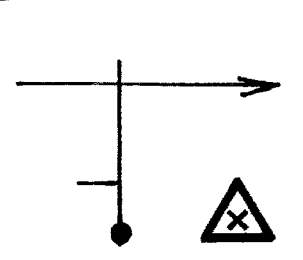

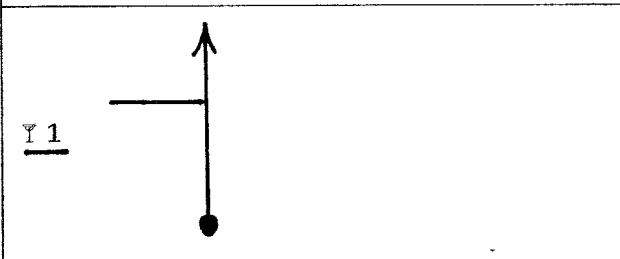
13 ATTENTION	14	15 ATTENTION	16 ONLY 160meter
			
260	300	510	160
Waterstraat	Waterstraat	Waterstraat	Wulvestraat
8.98	9.28	9.79	9.95

17

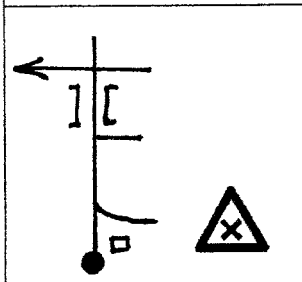
750
Oude Kortrijkstraat
10.70

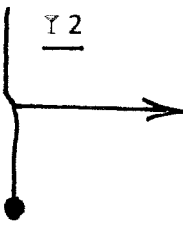

18	RESTAURANT 1
	
430	DE MONNEBOSSEN
Oude Kortrijkstraat	NONNEBOSSEN OOST N° 80
11.13	8980 ZONNEBEKE

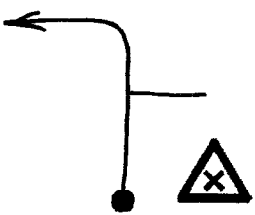
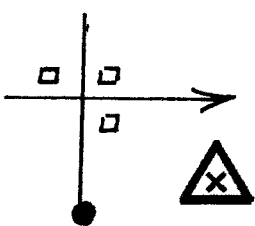

19

440
Lotegatstraat
11.57

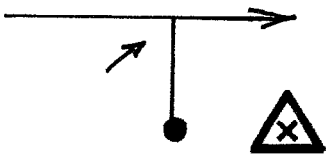
DE GROTE GOESTING TOUR

20	20 RESTAURANT 2
	
680	DE DREVE
Lange Dreve	LANGE DREVE N° 16
12.25	8980 ZONNEBEKE

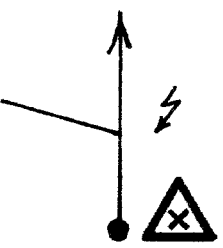
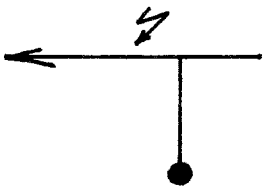
21	22
	
1230	1360
Citernestraat	Grote Molenstraat
13.48	14.84

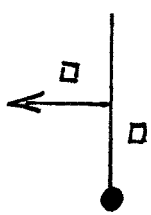
23 CARTRIP 0000	RESTAURANT 3
	
210	KOKLIKOO
Berten Pilstraat	IEPERSTRAAT N° 7
15.05	8980 ZONNEBEKE

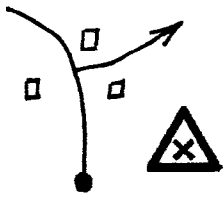
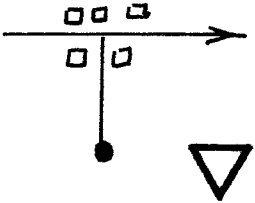
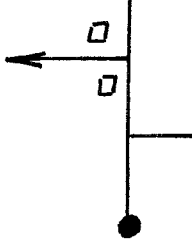
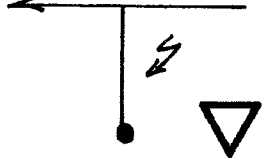

24	25	26 ONLY 80 meter	27
			
910	610	80	230
Plasstraat	Spilstraat	Spilstraat	Berten Pilstraat
0.91	1.52	1.60	1.83

DE GROTE GOESTING TOUR

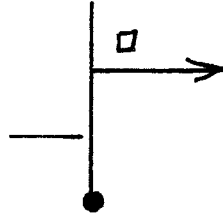
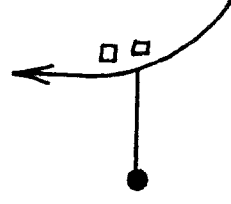
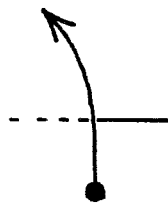
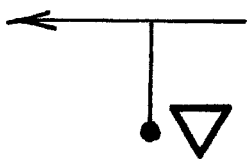

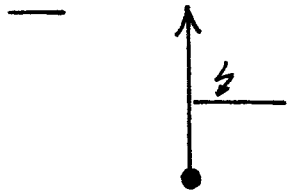
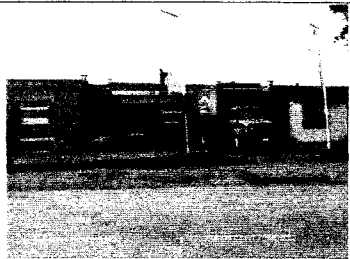
28	29 CENTRUMSTRAAT	30 LOOK OUT	31
			
390	1460	590	810
Foreststraat	Roeselarestraat	Groenestraat	Schipstraat
2.22	3.68	4.27	5.08

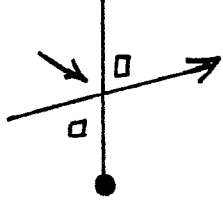
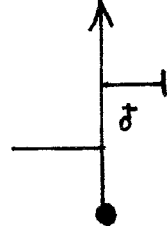
32	33	34	35
			
300	310	760	580
Vijfwegestraat	Tynecotstraat	Tynecotstraat	S Graventafelstraat
5.38	5.69	6.42	7.00

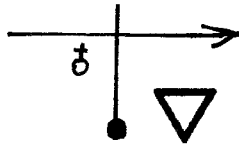
36	36 RESTAURANT N° 4
Y 4 	
400	DE OUDE KAASMAKERIJ
S Graventafelstraat	S GRAVENTAFELSTRAAT N° 48 B
7.40	8989 PASSENDALE

37 CARTRIP 0000	38	39	40
			
970	1830	580	410
Schipstraat	O.L.Vrouwstraat	O.L.Vrouwstraat	Zonnebekestraat
8.37	1.83	2.41	2.82

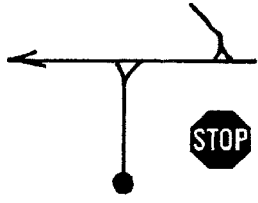
DE GROTE GOESTING TOUR

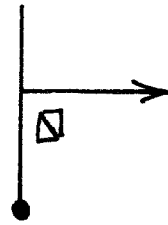
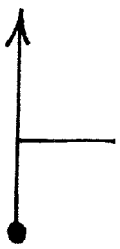
41		42 ALTEC SEYS	43
			
230		210	650
Brugseweg		Bruine Broekstraat	Bruine Broekstraat
3.05		3.26	3.91

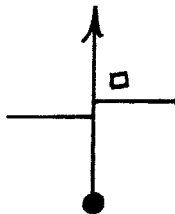
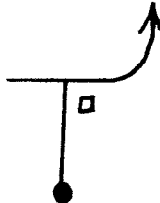
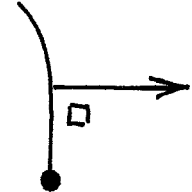
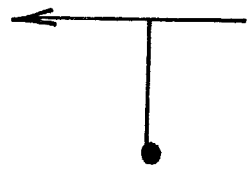

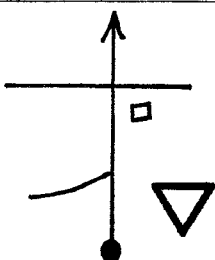
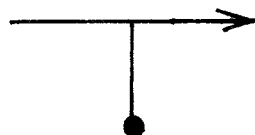
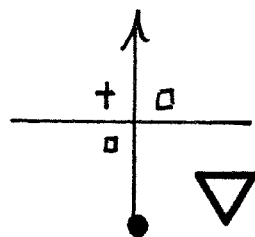
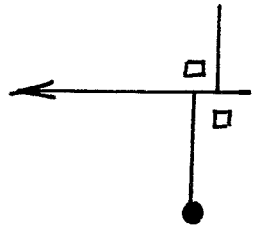
44	45	46	47
			
360	890	1150	390
Bruine Broekstraat	Hemelrijkstraat	Briekestraat	Vanhullestraat
4.27	5.16	6.31	6.70

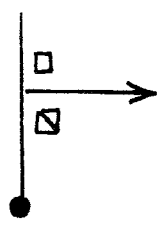
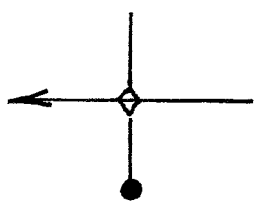
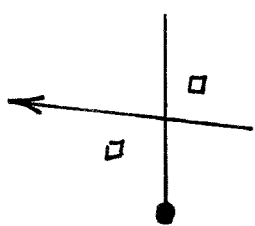
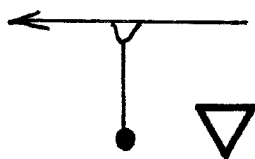

48	49	50	51
			
1150	790	880	520
Moortelweg	Kleine Poezelstraat	Poezelstraat	Molenstraat
7.85	8.64	9.52	10.04

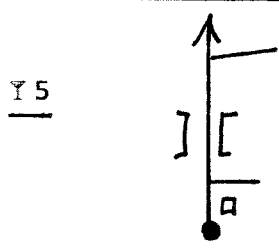
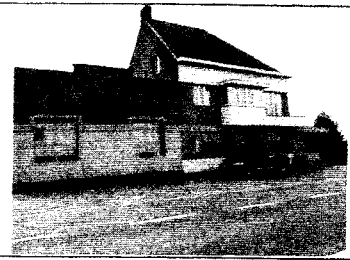
52 CATHY	53	54	55
			
530	2830	1180	370
Sasstraat	Poezelstraat	Zuidschotestraat	Provincieweg
10.57	13.40	14.58	14.95

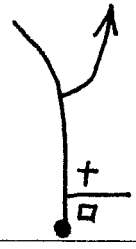
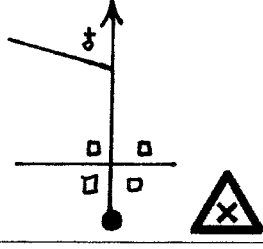
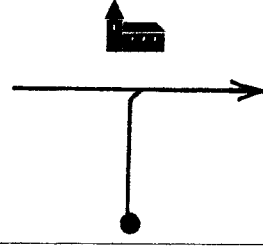
DE GROTE GOESTING TOUR

56 	56 RESTAURANT 5 
350 Diksmuidseweg 15.30	STEENSTRAETE PROVINCIEWEG N° 2 8920 LANGEMARK POELKAPELLE

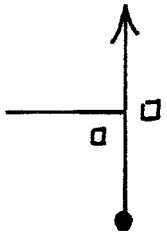
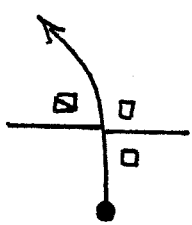
57 Dir RENINGE 	58 CARTRIP 0000 	59 	60 ONLY 100 meter 
470 Steenstraat 15.77	240 Zuidschotestraat 16.01	650 Zuidschote Dorp 0.65	100 Zuidschote Dorp 0.75

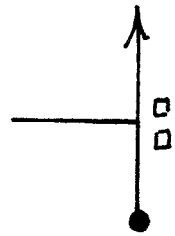
61 	62 DE PYPEGALE 	63 	64 
800 Zuidschotestraat 1.55	540 Zuidschotestraat 2.09	1950 Zuidschotestraat 4.04	250 Zuidschotestraat 4.29

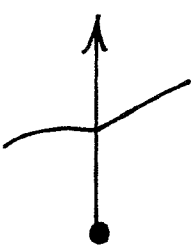
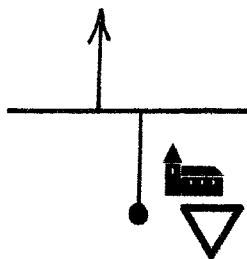
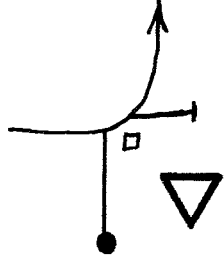
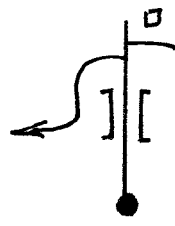

65 	66 Dir. LO 	67 	68 ATTENTION 
850 Ieperstraat 5.14	440 Lostraat 5.58	370 Lostraat 5.95	1150 Vaartdijk 7.10

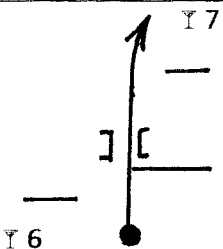
DE GROTE GOESTING TOUR

69 ☺	70 CARTRIP 0000
	
1370	1800
Vaardijk	Fintele
8.47	10.27

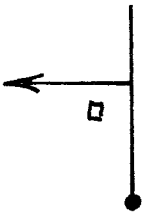
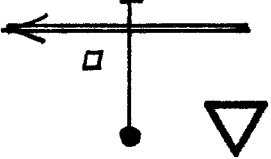
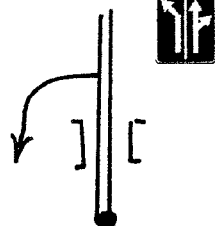
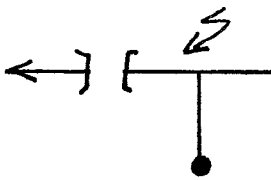
RESTAURANT 6	RESTAURANT 7
	
DE HOOIPIETE	DE LISDODDE
FINTELE N° 7	FINTELE N° 24
8647 LO RENINGE	8647 LO RENINGE

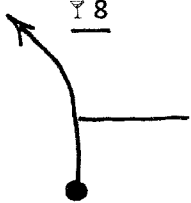
71	72	73 Dir STAVELE	74 ONLY 150 meter
			
1010	710	670	150
Mariastraat	Veurnestraat N8	Afrit Stavelestraat	Stavelestraat
1.01	1.72	2.39	2.54

75	RESTAURANT 8
	
2260	JACHTHUIS VAN EVERSAM
Eversamstraat	EVERSAMSTRAAT N° 2
4.80	8691 ALVERINGEM

DE GROTE GOESTING TOUR

76	77	78	79
960	330	1230	620
Hoekjestraat	Roggestraat	Stavelestraat	Stavelestraat
5.76	6.09	7.32	7.94

80	81 ROTONDE	82	83
350	400	690	930
Waaienburgseweg	Roggestraat	Roggestraat	Kruisstraat
8.29	8.69	9.38	10.31

84 CARTRIP 0000	RESTAURANT 9
610	RESTRO BAZIL
Kruisstraat	KRUISSTRAAT N° 2
10.92	8640 VLETEREN

85	86	87	88
330	1410	570	400
Kruisstraat	Kooiaardstraat	Bankelindestraat	Leeuwrikstraat
0.33	1.74	2.31	2.71

DE GROTE GOESTING TOUR

89	90 JAGERSHOF	91 ONLY 120 meter	92
430	880	120	1670
Leeuwerikstraat	Leeuwrikstraat	Canadaweg	Canadaweg
3.14	4.02	4.14	5.81

93	94 LOOK OUT	95	
620	510	1870	
Couthofbaan	Gapaardstraat	Watouseweg	
6.43	6.94	8.81	

96	RESTAURANT 10
Y 10 	
420	DE STROOYEN HEN
Wautouseweg	WATOUSEWEG N° 54
9.23	8970 POPERINGE

97	98	99	100
1030	910	710	340
St Jan Ter Biezen	Douvieweg	Douvieweg	Douvieweg
10.26	11.17	11.88	12.22

DE GROTE GOESTING TOUR

101 CARTRIP 0000
12
410
Dorpsplein
12.63

RESTAURANT 12	RESTAURANT 11
OVERHUIS	T HOMMELHOOF
WATOU PLEIN N° 1	WATOU PLEIN N° 17
8978 WATOU	8978 WATOU

103 Dir ABELE	104	RESTAURANT 13
280	1810	BAR BERNARD
Trappistenweg	Trappistenweg	TRAPPISTENWEG 23
0.28	2.09	8978 WATOU POPERINGE

105	106	107	108 ONLY 140 meter
520	1250	610	140
Trappistenweg	Trappistenweg	Trappistenweg	Trappistenweg
2.61	3.85	4.47	4.61

DE GROTE GOESTING TOUR

109	110	111	112
880	820	490	320
Abelestationstraat	Rue de la Gare	Casseldreef	Casseldreef
5.49	6.31	6.80	7.12

113	113 RESTAURANT 14
940	DE GROOTEN ONZEN HERE
Casseldreef	BOESCHEEPSEWEG N° 47
8.06	8970 POPERINGE

114	115	116	117
880	1390	740	960
Brabantstraat	Casselstraat	Poperingseweg	Poperingestraat
8.94	10.33	11.08	12.04

118	118 RESTAURANT 15
780	VINKE
Dorpsplein Westouter	POPERINGESTRAAT N° 32
12.82	8954 HEUVELLAND WESTOUTER

DE GROTE GOESTING TOUR

119 ONLY 180 meter		120	121
180		490	410
Bellestraat		Bellestraat	Bellestraat
13.00		13.49	13.90

122	123	124 BERG & DAL	125 DE NACHTEGAAL
300	520	680	360
Bellestraat	Rodebergstraat	Rodebergstraat	Rodebergstraat
14.20	14.72	15.40	15.76

RESTAURANT 16	RESTAURANT 17
BELVEDERE	THE RABBIT
RODEBERGSTRAAT N° 49	RODEBERGSTRAAT N° 27
8954 HEUVELLAND WESTOUTER	8954 HEUVELLAND WESTOUTER

126		127 CARTRIP 0000	128 ONLY 130 meter
840		270	130
Rodebergstraat		Dikkebusstraat	Dikkebusstraat
16.60		16.87	0.13

DE GROTE GOESTING TOUR

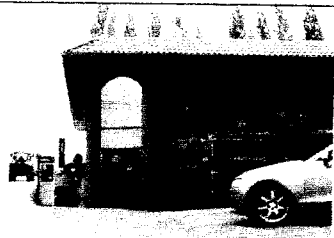

RESTAURANT 18	RESTAURANT 19
	
DE RENTAKKER	DE SCHERPENBERG
DIKKEBUSSTRAAT N° 84	DIKKEBUSSTRAAT N° 77
8954 HEUVELLAND	8958 HEUVELLAND

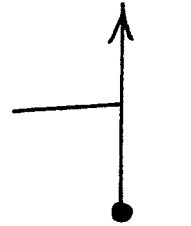
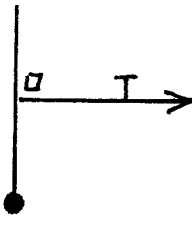
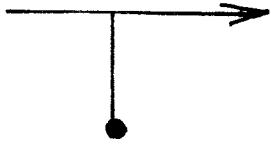
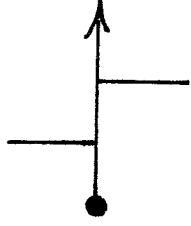
129	RESTAURANT 20
	
930	IN DE ZON
Dikkebusstraat	DIKKEBUSSTRAAT N° 80
1.06	8950 HEUVELLAND

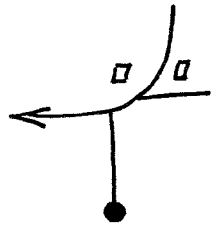
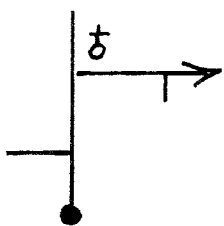
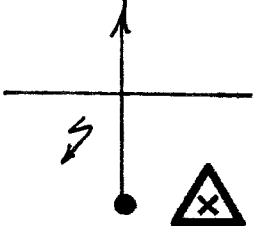
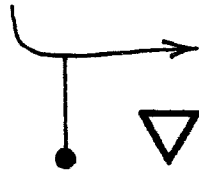

130	131	132	133
			
560	580	540	420
Dikkebusstraat	Zavelstraat	Brulozestraat	Brulozestraat
1.62	2.20	2.74	3.16

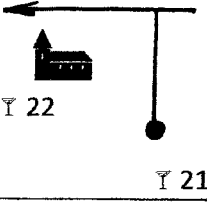

134	135	136	137
			
940	340	570	1020
Kemmelbergweg	Koenraadstraat	Koenraadstraat	Lettingstraat
4.10	4.44	5.01	6.03

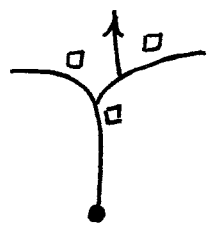
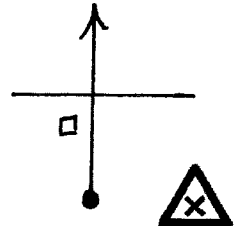
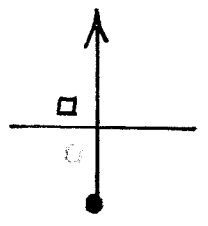
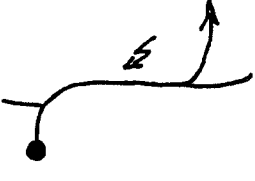
DE GROTE GOESTING TOUR

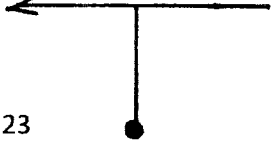
138	RESTAURANT 21	RESTAURANT 22
		
770	T OUD KERVERIJTJE	DE BRALLE
Planciusplein	LETTINGESTRAAT N° 7	DRANOUTERSTRAAT N° 79
6.80	8951 HEUVELLAND	8951 HEUVELLAND

139 ONLY 100 meter	140	141	142
			
100	460	660	510
Zwarte Molenstraat	Zwarte Molenstraat	Zwarte Molenstraat	Wulvestraat
6.90	7.36	8.02	8.02

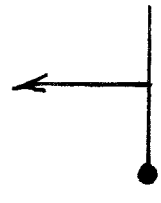
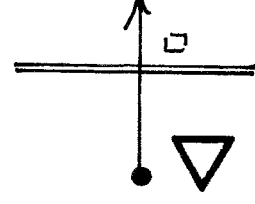
143	RESTAURANT 23
	
1020	T SPARHOF
Kauwakkerstraat	WULVESTRAAT N° 1
9.55	8951 HEUVELLAND

144	145 ONLY 130 meter	146	147
			
600	130	1040	520
Kauwakkerstraat	Oestenstraat	Smijterstraat	Smijterstraat
10.15	10.28	11.32	11.84

DE GROTE GOESTING TOUR

148	149
850	830
Smyterstraat	Lettingstraat
12.69	13.52

150	150 RESTAURANT 24
870	DE HOLLEMEERSCH
Lettingstraat	LETTINGSTRAAT N° 58
14.39	8951 HEUVELLAND DRANOUTER

151	152	153 ONLY 150 meter	
500	920	150	
Bergstraat	Polenlaan	Reningelststraat	
14.89	15.81	15.96	

154 ROTONDE	155 ROTONDE	156 ROTONDE	
			Straat blijven volgen tot aan de rode lichten. Links naar CENTRUM Rechts naar START ZONE MEETING
260	5230	990	
Kemmelstraat	Ruuschaartstraat	Richting IEPER	
16.22	21.45	22.44	